

Shark[®]

WWW.SHARKCLEAN.COM

NV351C

NV354C

OWNER'S GUIDE
GUIDE DU PROPRIÉTAIRE



IMPORTANT SAFETY INSTRUCTIONS

For Household Use Only

WHEN USING AN ELECTRICAL APPLIANCE, BASIC SAFETY PRECAUTIONS SHOULD ALWAYS BE OBSERVED, INCLUDING THE FOLLOWING:

READ ALL INSTRUCTIONS BEFORE USING YOUR SHARK® NAVIGATOR® LIFT-AWAY™.

POLARIZED PLUG:

To reduce the risk of electric shock, this appliance has a polarized plug (one blade is wider than the other). As a safety feature, this plug will fit into a polarized outlet only one way. If the plug does not fit fully into the outlet, reverse the plug. If it still does not fit, contact a qualified electrician. **DO NOT force into outlet or try to modify to fit.**

⚠ WARNING: To reduce the risk of electric shock or injury, do not use outdoors or on wet surfaces.

⚠ WARNING:

TO REDUCE THE RISK OF FIRE, ELECTRIC SHOCK OR INJURY:

GENERAL ELECTRICAL SAFETY:

1. Unplug from electrical outlet when not in use and before servicing.
2. **DO NOT** use vacuum with a damaged cord or plug. If appliance is not working as it should, has been dropped, damaged, left outdoors, or dropped into water, return it to SharkNinja Operating LLC for examination, repair, or adjustment.
3. **DO NOT** pull or carry vacuum by the cord.
4. **DO NOT** unplug by pulling on cord; to unplug, grasp the plug, not the cord.
5. **DO NOT** handle plug or appliance with wet hands.
6. **DO NOT** run the vacuum over the power cord.
7. **DO NOT** use the cord as a handle.
8. **DO NOT** close a door on the cord.
9. **DO NOT** pull cord around sharp corners. The use of an extension cord is not recommended.
10. **DO NOT** leave appliance when plugged in.
11. Keep cord away from heated surfaces.
12. Turn off all controls before plugging or unplugging vacuum cleaner.
13. Always turn off this appliance before connecting or disconnecting motorized nozzle.
14. Store your appliance with the power cord secured around the two cord holders-as shown in the storage instructions.

HOSE ATTACHMENTS:

1. **DO NOT** use if air flow is restricted; if the air paths, the hose, or the accessories become blocked, turn the vacuum cleaner off. Remove all obstructions before you turn on the unit again.
2. Keep the end of the hose and accessory openings away from face and body.
3. Keep cleaning tools and hose suction openings away from hair, face, fingers, uncovered feet, or loose clothing.
4. Only use manufacturer's recommended attachments.

GENERAL USE:

1. Use only as described in this manual.
2. **DO NOT** put any objects into openings. **DO NOT** use with any opening blocked; keep free of dust, lint, hair, and anything that may reduce air flow.
3. Keep your work area well lit.
4. Keep the vacuum moving over the carpet surface at all times to avoid damaging the carpet fibers.
5. **DO NOT** place vacuum on unstable surfaces such as chairs or tables.
6. **DO NOT** allow young children to operate the vacuum or use as a toy. Close attention is necessary when used near children.
7. **DO NOT** use vacuum cleaner if it has been dropped, damaged, left outdoors, or submerged in water. Return to SharkNinja Operating LLC for examination, repair, or adjustment.
8. **DO NOT** use without dust cup and/or filters in place.

DUST CUP/FILTERS/ACCESSORIES:

Before turning on the vacuum:

1. Make sure that all filters are thoroughly dry after routine cleaning.

2. Make sure that dust cup and all filters are in place after routine maintenance.
3. Make sure accessories are free of blockages.
4. Only use filters and accessories provided by SharkNinja Operating LLC. [Failure to do so will void the warranty.]

GENERAL CLEANING:

1. **DO NOT** pick up large-sized objects.
2. **DO NOT** pick up hard or sharp objects such as glass, nails, screws or coins that could damage the vacuum cleaner.
3. **DO NOT** pick up smoking or burning objects such as hot coals, cigarette butts, fireplace ash, or matches.
4. **DO NOT** use to pick up drywall dust.
5. **DO NOT** pick up flammable or combustible materials such as lighter fluid, gasoline, or kerosene or use vacuum in areas where they may be present.
6. **DO NOT** pick up toxic solutions such as chlorine bleach, ammonia, or drain cleaner.
7. **DO NOT** use in an enclosed space where vapors are present from paint, paint thinner, moth-proofing substances, flammable dust or other explosive or toxic materials.
8. **DO NOT** vacuum up any liquids.
9. **DO NOT** immerse vacuum cleaner in water or other liquids.
10. **DO NOT** use outdoors or on wet surfaces; use only on dry surfaces.
11. Use extra care when cleaning on stairs.

SAVE THESE INSTRUCTIONS

This manual covers model numbers:

NV351C

NV354C

TECHNICAL SPECIFICATIONS

Voltage: 120V., 60Hz

Watts: 1200W

Amps: 10A



Contents

Thank you for
purchasing the
Shark® Navigator®
Lift-Away™.

Getting Started	6
Mode 1: Upright Vac	8
Mode 2: Detachable Canister	10
Above-Floor Cleaning	11
With Floor Nozzle	11
Storing	12
Maintenance	12
Emptying the Dust Cup	13
Cleaning the Pre-Motor Filters	13
Cleaning the Post-Motor HEPA Filter	14
Cleaning the Motorized Floor Brush	14
Checking for Blockages	15
Ordering Parts	16
Troubleshooting Guide	17
Warranty	34

Getting Started

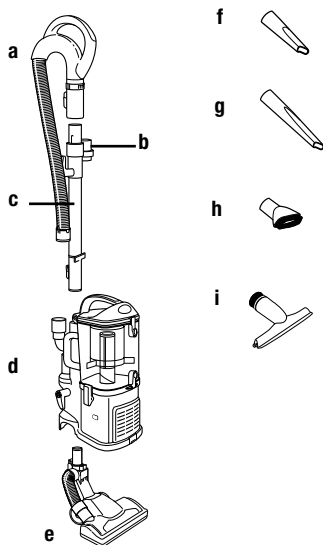

FIRST THING'S FIRST, YOU NEED TO KNOW WHAT'S IN THE BOX YOU JUST OPENED:

- a** Handle with Stretch Hose
- b** Accessory Holder
- c** Extension Wand
- d** Detachable Canister
- e** Motorized Floor Brush Nozzle
- f** 14 cm Crevice Tool (NV351C)
- g** 28 cm Crevice Tool (NV354C)
- h** Dusting Brush
- i** Pet Upholstery Tool

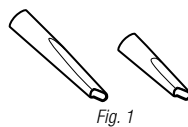

Fig. 1



Fig. 2



Fig. 3



Fig. 4

ACCESSORIES:

CREVICE TOOL

Reach deep into narrow spaces and clean between cushions, under radiators and baseboards and in hard to reach crevices and corners. **(Fig. 1)**

DUSTING BRUSH

Dust shelves, lamp shades, window blinds, books, furniture and other upholstered household items. **(Fig. 2)**

ACCESSORY HOLDER

Designed to hold the crevice tool and dusting brush. For quick access to tools when vacuuming and cleaning around the house. **(Fig. 3)**

PET UPHOLSTERY TOOL

Removes pet hair and dust from curtains and delicate fabrics. **(Fig. 4)**

Your new Shark® Navigator® Lift-Away™ vacuum cleaner can easily be configured into different cleaning modes to meet all your cleaning needs: upright vacuum and detachable canister - both with constant suction power.

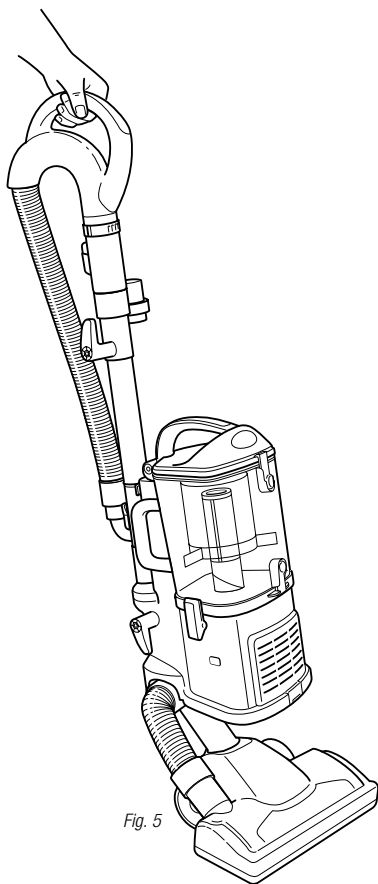

Fig. 5

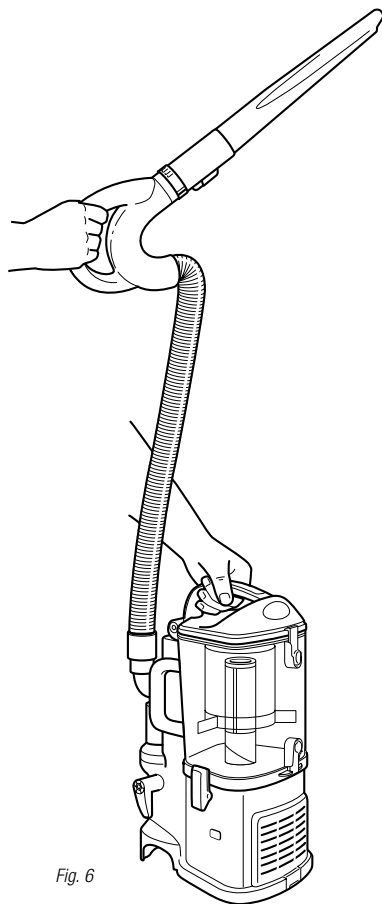

Fig. 6

MODES:

1 UPRIGHT VAC

Upright vacuuming - floors and carpets. **(Fig. 5)**

2 DETACHABLE CANISTER

Take the detachable canister with you around the house to clean all kinds of hard to reach places. **(Fig. 6)**

Mode 1: Upright Vac

⚠ To reduce the risk of electric shock, unplug the unit before assembling, adding or removing attachments or converting modes.

⚠ WARNING: The On/Off switch is on the top of the detachable canister. Always ensure the power is OFF ("0" position) before plugging and unplugging.

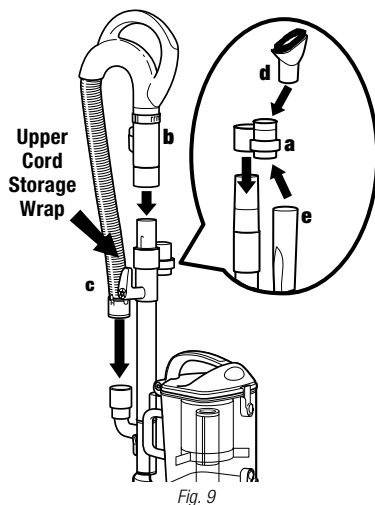
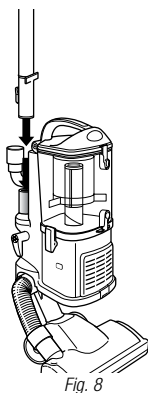
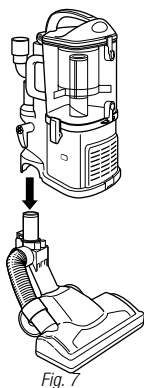

TO ASSEMBLE:

- 1 Place the floor nozzle on a level surface.
- 2 Align the tube of the floor nozzle with the tube on the detachable canister and lower until you hear the two pieces click into place. **(Fig. 7)**

When attaching the motorized floor brush, ensure that the latching mechanism is fully locked in place to ensure electrical connection has been made.

- 3 Attach the end of the extension wand to the tube on the back of the detachable canister until it clicks into place. **(Fig. 8)**
- 4 Slide the accessory holder **(a)** positioned opposite the upper cord wrap, over the extension wand. Align the tab with the groove and push down. **(Fig. 9)**

- 5 Push the handle **(b)** onto the top of the extension wand until you hear it click into place. **(Fig. 9)**
- 6 Insert the end of the stretch hose **(c)** into the connector on the back of the detachable canister. **(Fig. 9)**
- 7 Store the dusting brush **(d)** and the crevice tool **(e)** on the mounts of the accessory holder. **(Fig. 9)**

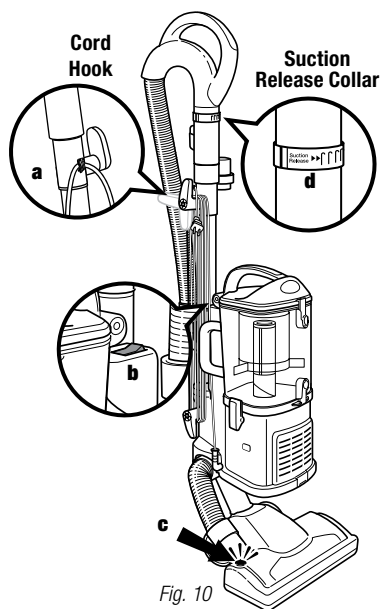

💡 -Release suction for easier push & pull on high pile carpets and area rugs.

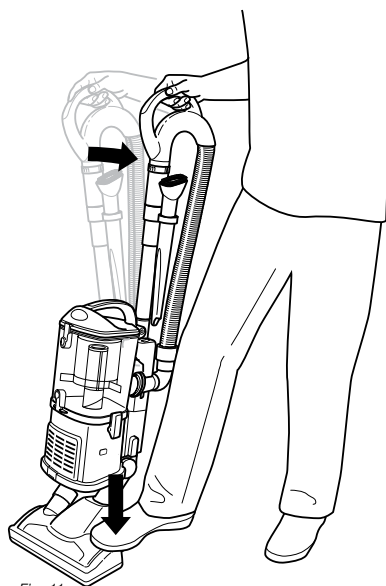

TO USE:

- 1 Rotate the cord release to quickly release the power cord.
- 2 Secure the power cord in the cord hook **(a)**. **(Fig. 10)**

|| = Brush Roll ON

| = Bare Floor

○ = OFF



- 3 Press the On/Off switch **(b)** to the "I" position to vacuum bare floors (straight suction only) or to the "II" position to engage the motorized floor brush (for vacuuming carpets and rugs). **(Fig. 10)**

⚠ IMPORTANT: The motorized brush indicator light **(c)** will illuminate green when motorized floor brush is on, or red if there is a blockage or jam. **(Fig. 10)** This feature is designed to protect your Lifetime Belt that powers your motorized floor brush. See Checking for Blockages on page 15.

- 4 Gently press the floor nozzle down with your foot while you grasp the handle and tilt it back towards you. **(Fig. 11)**

NOTE: The rotating brush on the motorized floor brush will not spin unless the nozzle is flat against the floor and the handle is tilted back.

- 5 **Due to the huge suction power of this vacuum, it may become necessary at times to adjust the suction release (d) on the handle. (Fig. 10) If the vacuum seems difficult to push or pull or if it is lifting up area rugs, adjust the suction release by rotating the collar 90° counterclockwise to open the valve. Rotate the collar clockwise to close the valve when you need high suction and for vacuuming floors.**
- 6 Empty dust cup after vacuuming and periodically during use when it appears full. (See "Maintenance" section for instructions.)
- 7 When you are finished vacuuming, turn the vacuum off.

Mode 2: Detachable Canister

 You can carry your vacuum cleaner in both modes by the carry handle located on top of the dust cup.

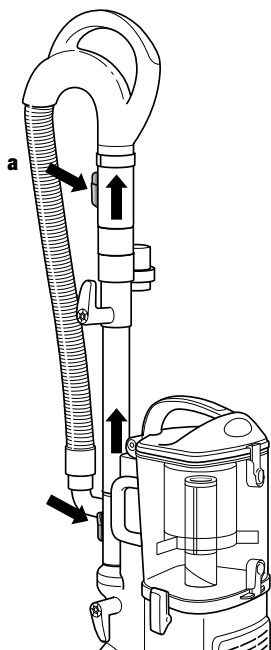

Fig. 12

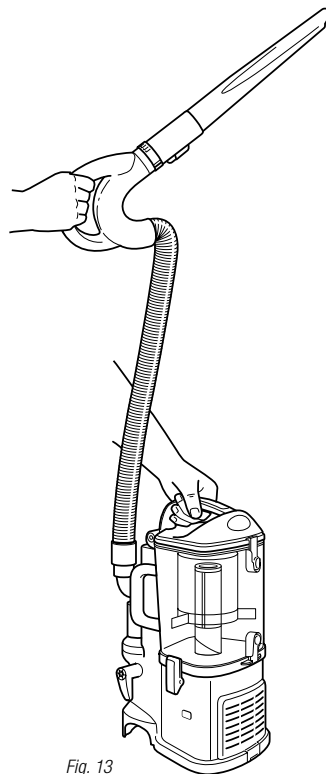
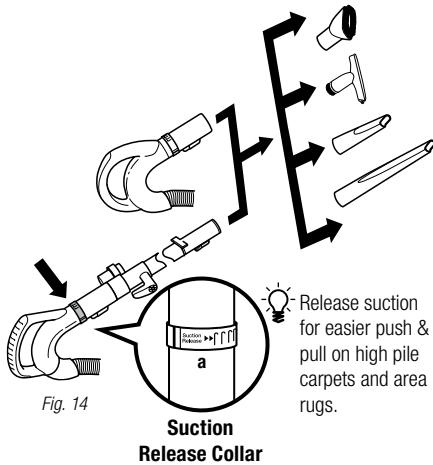

Fig. 13

LIFT AWAY DETACHABLE CANISTER FOR PORTABLE CLEANING

- 1 Separate the detachable canister from the floor nozzle. (See page 8, Fig. 7.)
- 2 Press the handle release button **(a)** and pull the handle up or press the extension wand release button **(b)** and pull the extension wand up. **(Fig. 12)**
- 3 Attach desired accessory onto the end of either the extension wand or the handle.
- 4 Press the On/Off switch to the "I" position to turn the vacuum on for above-floor cleaning and hold the handle in one hand while you carry the detachable canister around the house with the other hand. **(Fig. 13)**

Above-Floor Cleaning



CLEAN ABOVE THE FLOOR IN UPRIGHT VAC OR DETACHABLE CANISTER MODE

- 1 Press the handle release button and pull the handle up or press the extension wand release button and pull the extension wand up.
- 2 Attach desired accessory onto the end of either the extension wand or the handle. (Fig. 14)
- 3 **Your vacuum has tremendous suction power. Adjust the amount of suction with the suction release on the handle. Open the valve (a) by rotating the collar 90° counterclockwise for low suction when doing light jobs such as drapes or fine surfaces. (Fig. 14)**
- 4 Press the On/Off switch to the "I" position to turn the vacuum on for above-floor cleaning.

▲ IMPORTANT: Ensure vacuum is in upright position. Do not use position "II" when cleaning above the floor in the upright vac mode as this will engage the motorized floor brush. The rotating brush may damage your floor if run for a prolonged period of time in one area.

With Floor Nozzles

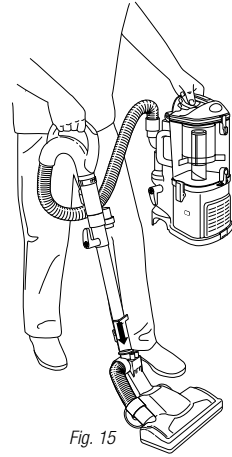

CLEAN THE FLOOR IN DETACHABLE CANISTER MODE

- 1 Press the extension wand release button and pull the extension wand up.
- 2 Attach either floor nozzle onto the end of the extension wand. (Fig. 15)
- 3 Press the On/Off switch to the "I" position to turn the suction motor on.

NOTE: The rotating brush will not rotate in Detachable Canister mode.

Storing

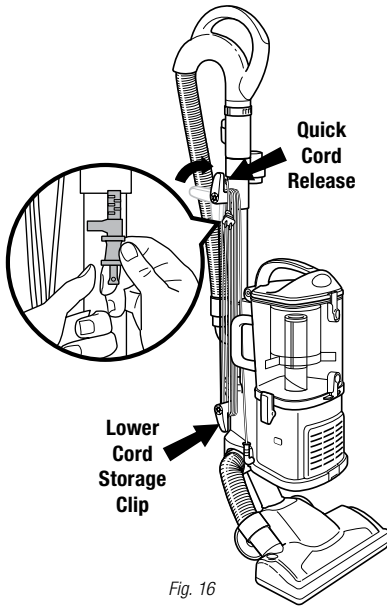

Fig. 16

STORE YOUR VACUUM SAFELY

- 1 Convert your vacuum back to upright vac mode.
- 2 Rotate the upper quick cord release to its upright position and coil the power cord loosely around the two clips. Clip the plug onto the cord to secure. (Fig. 16)
- 3 Store the dusting brush and the crevice tool on the mounts on the accessory holder.
- 4 Store your vacuum cleaner safely in a cool dry area where it will not be a hazard, will not get damaged and will not cause damage to anyone or anything.

NOTE: Empty dust cup after cleaning and prior to storing. (See "Maintenance" section for instructions.)

Maintenance

- ⚠ To reduce the risk of electric shock, unplug the unit before performing any cleaning, maintenance, or troubleshooting checks.
- ⚠ Reassemble all parts securely before operating vacuum.
- ⚠ **DO NOT** operate the vacuum without the pre-motor filters and dust cup in place.
- ⚠ **DO NOT** operate the vacuum with WET filters.
- ⚠ **IMPORTANT:** Make sure all filters are completely dry before inserting back into vacuum.
- ⚠ **WARNING:** Never insert sharp objects into any opening to clear an obstruction.
- ⚠ **IMPORTANT:** Damages caused while clearing or attempting to clear blockages are not covered under your product's limited warranty.

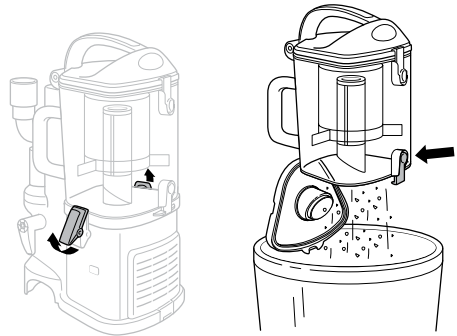

Fig. 17

Fig. 18

COMPONENT	MAINTENANCE SCHEDULE
1 Dust Cup	Empty each time you vacuum.
2 Pre-Motor Foam Filter	Rinse and air dry every 3 months under normal use.
3 Pre-Motor Felt Filter	Rinse and air dry every 3 months under normal use.
4 Post-Motor HEPA Filter	Clean once every 2 years or as needed.

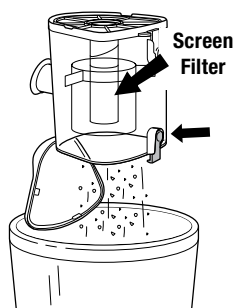

Fig. 19

EMPTYING THE DUST CUP

The dust cup needs to be emptied each time you vacuum and periodically during cleaning, when the dust cup appears full.

- Undo the latches on the sides of the dust cup by lifting them up and outwards to remove the dust cup from the motor base. **(Fig. 17)**
- Hold the dust cup over a trash receptacle and press the bottom door release button. **(Fig. 18)** Tap gently to empty contents. Press the door shut again until it clicks.
- If needed, turn the dust cup upside down over the trash receptacle and press the top door release button. **(Fig. 19)** Tap gently to remove contents.
- ⚠** Debris may get stuck to the screen filter inside the dust cup. Use a dry cloth or paper towel to remove debris. Press the door shut again until it clicks.
- Replace the dust cup on top of the motor base. Hook the two latches onto the tabs on the sides of the dust cup and push down to lock.

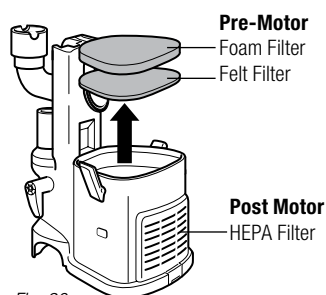

Fig. 20

CLEANING THE PRE-MOTOR FILTERS

- Remove the dust cup.
- Pull the 2 filters out from the top of the motor base. **(Fig. 20)**
- Rinse the filters thoroughly in lukewarm water until the water runs clear.

⚠ DO NOT put the filter in the washing machine or dishwasher.

NOTE: The material in the filter will discolor over time. This is **NORMAL** and will not affect the performance of the filter.

- Squeeze out excess water and let air-dry for at least 24 hours before replacing. Do not use a hair dryer or other heating methods to dry.
- Place the felt filter in first, then the foam filter.
- Replace the dust cup.

Maintenance - cont'd

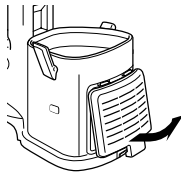

Fig. 21

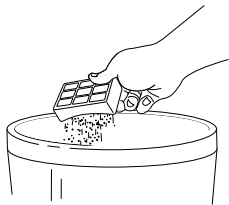

Fig. 22

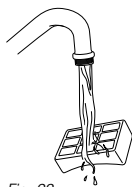

Fig. 23

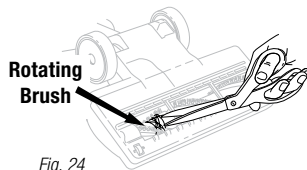

Fig. 24

CLEANING THE POST-MOTOR HEPA FILTER

- 1 Remove the filter cover from the front of the vacuum by pulling up on the tab and pulling the cover away from the vacuum. **(Fig. 21)**
- 2 Take out the HEPA filter by pulling it straight out.
- 3 Turn the filter over so that the dirty side is on the bottom and vigorously tap it clean against a garbage can to remove any dust. **(Fig. 22)**
- 4 Wash the filter under the tap using lukewarm water with the dirty side face down until the water runs clear. **(Fig. 23)**

⚠ DO NOT put the filter in the washing machine or dishwasher.

NOTE: The material in the filter will discolor over time. This is **NORMAL** and will not affect the performance of the filter.

- 5 Allow the filter to air dry for 24 hours. Do not use a hair dryer or other heating methods to dry.
- 6 Once the HEPA filter is dry, replace it back into the vacuum.
- 7 Replace the cover by inserting the two tabs into the holes at the top and then swinging the cover down until it clicks into place.

CLEANING THE MOTORIZED FLOOR BRUSH

When your motorized floor brush needs cleaning or locks onto an object, it automatically shuts down to prevent damage to your lifetime belt. The indicator light will illuminate red warning you to turn off the vacuum and clear blockage immediately. The light will reset itself once blockage has been cleared and power has been cycled on/off or vacuum has been locked in the upright position.

- 1 Detach the motorized floor brush from the detachable canister.
- 2 Inspect the opening underneath and the rotating brush. If a build-up of debris is present, remove it. Carefully cut anything wound around the rotating brush with scissors. Avoid damaging or cutting the bristles. **(Fig. 24)**

- Make sure you are working in a well lit area and use a flashlight to help search for blockages.

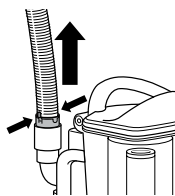
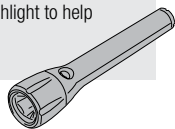

Fig. 25

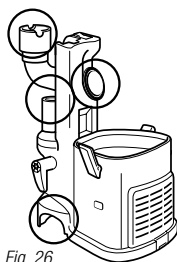

Fig. 26

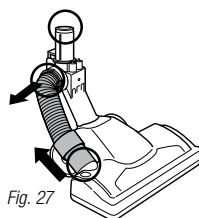

Fig. 27

CHECKING FOR BLOCKAGES

Blockages may cause your vacuum to overheat and shut down. To prevent this from happening, check potential blockage areas after heavy use or if you detect a loss of suction or poor cleaning performance.

1 Dust Cup

Dust cup may be full. Empty dust cup.

2 Pre-Motor & Post-Motor Filters

Pre-motor filters require washing every 3 months for optimum performance. The post-motor HEPA filter needs to be washed every 2 years.

Ensure that all the filters are clean.

3 Accessories

- Check intake openings:
 - Extension Wand
 - Dusting Brush
 - Crevice Tool
 - Pet Upholstery Tool

4 Hose and Connections to Vacuum

- Detach the stretch hose from the back of the detachable canister by squeezing the tabs together and pulling up. **(Fig. 25)** Straighten out the hose and look inside for blockages.
- Remove the dust cup and extension wand and separate the detachable canister from the motorized floor brush. Look in all 4 openings for any blockages. **(Fig. 26)**

5 Motorized Floor Brush

- Detach the hose on the motorized floor brush at the top by squeezing the tabs together and pulling out, and at the bottom by pulling out the connector. Inspect inside the 3 holes. **(Fig. 27)**

Ordering Parts

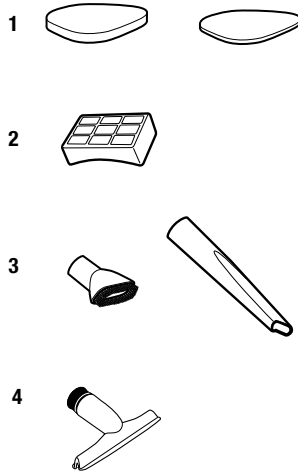

PART	PART NO.
1 Pre-Motor Filter Set	XFF350
2 HEPA Filter	XHF350
3 Dusting Brush & Crevice Tool	112FFJ
4 Pet Upholstery Tool	191FLIN350

*To order additional parts or accessories go to
www.sharkclean.com or call 1-800-798-7398.*

PROBLEM	POSSIBLE REASONS & SOLUTIONS
<p>Vacuum is not picking up dirt.</p>	<p>Check filters to see if they need cleaning. Follow instructions for rinsing and drying the filters before re-inserting back into the vacuum. (See “Maintenance” sections for instructions.)</p> <p>Dust cup may be full; empty dust cup.</p> <p>Check hose and hose connections for blockages; clear blockages if required.</p> <p>If dust cup is empty, and attachment inlets are clear, check for other blockages. (See “Checking for Blockages” for instructions.)</p>
<p>Vacuum lifts scatter rugs (lightweight, movable rugs).</p>	<p>Suction is powerful. Take care when vacuuming scatter-type rugs or rugs with delicately sewn edges. Open the suction release on the handle to decrease suction power.</p>
<p>Airflow is restricted. No suction or light suction.</p>	<p>Check filters to see if they need cleaning. Follow instructions for rinsing and drying the filters before re-inserting back into the vacuum. (See “Maintenance” sections for instructions.)</p> <p>Dust cup may be full; empty dust cup.</p> <p>Check hose, hose connections, nozzles and accessories for blockages; clear blockages if required.</p> <p>Close the suction release on the handle to increase suction power.</p> <p>If dust cup is empty, and attachment inlets are clear, check for other blockages. (See “Checking for Blockages” for instructions.)</p>
<p>Motorized floor brush has become jammed or has shut off.</p>	<p>Immediately turn off and unplug vacuum, disconnect the nozzle and remove blockage before reconnecting and turning vacuum back on. (See “Checking for Blockages” for instructions.)</p>
<p>Vacuum turns off on its own.</p>	<p>This vacuum cleaner is equipped with a motor protective thermostat. If for some reason your vacuum overheats, the thermostat will automatically turn the unit off. Should this occur, perform the following steps to restart the motor thermostat:</p> <ol style="list-style-type: none"> 1. Move the On/Off switch to the “0” (Off) position. 2. Unplug the vacuum. 3. Empty the dust cup and clean filters. (See “Maintenance” sections for instructions.) 4. Check for blockages in hose, accessories and inlet openings. (See “Checking for Blockages” for instructions.) 5. Allow the unit to cool for a minimum of 45 minutes. 6. Plug in the vacuum. 7. Turn the On/Off switch to the “1” (On) position to restart the vacuum. <p>Note: If vacuum still does not start, contact Customer Service at: 1-800-798-7398.</p>

To purchase replacement parts, please visit our website: www.sharkclean.com or contact customer service: 1-800-798-7398.

CONSIGNES DE SÉCURITÉ IMPORTANTES

Pour utilisation domestique seulement

DES MESURES DE SÉCURITÉ DE BASE DEVRAIENT TOUJOURS ÊTRE PRISES LORSQUE VOUS UTILISEZ UN APPAREIL ÉLECTRIQUE, INCLUANT LES MESURES SUIVANTES:

LISEZ TOUTES LES INSTRUCTIONS AVANT D'UTILISER VOTRE SHARK^{MD} NAVIGATOR^{MD} LIFT-AWAY^{MC}.

FICHE POLARISÉE:

Pour réduire le risque de décharges électriques, cet appareil possède une fiche polarisée (une lame est plus large que l'autre). Pour une raison de sécurité, cette fiche ne peut être insérée que d'un seul côté dans une prise de courant polarisée. Si la fiche ne s'insère pas complètement dans la prise de courant, inversez-la. Si cela ne fonctionne toujours pas, contactez un électricien qualifié. **NE PAS forcer pour introduire dans la prise ni tenter de modifier la fiche pour qu'elle s'insère.**

⚠ AVERTISSEMENT: Pour réduire les risques de chocs électriques ou de blessures – ne pas utiliser à l'extérieur ou sur des surfaces mouillées.

⚠ AVERTISSEMENT:

POUR RÉDUIRE LE RISQUE D'INCENDIE, DE CHOC ÉLECTRIQUE OU DE BLESSURES:

SÉCURITÉ ÉLECTRIQUE GÉNÉRALE:

1. Débranchez l'aspirateur de la prise de courant lorsqu'il n'est pas utilisé et avant tout entretien.
2. **NE PAS** utiliser l'aspirateur si le cordon ou la fiche d'alimentation électrique est endommagée. Si l'appareil ne fonctionne pas comme il le devrait, a été échappé, endommagé, laissé à l'extérieur ou bien échappé dans l'eau, veuillez le retourner à SharkNinja Operating LLC pour une vérification, pour un ajustement ou pour une réparation.
3. **NE PAS** tirez ou transporter l'aspirateur par le cordon.
4. **NE PAS** le débrancher en tirant sur le cordon électrique; pour le débrancher, agrippez la fiche et non le cordon.
5. **NE PAS** manipuler la fiche d'alimentation électrique ou l'appareil si vos mains sont humides.
6. **NE PAS** passer l'aspirateur par-dessus le cordon électrique.
7. **NE PAS** utiliser le cordon électrique comme une poignée.
8. **NE PAS** fermer de porte sur le cordon électrique.
9. **NE PAS** tirer le cordon électrique autour de coins coupants. L'utilisation d'une rallonge électrique n'est pas recommandée.
10. **NE PAS** laisser l'appareil sans surveillance lorsqu'il est branché.
11. Le cordon doit être tenu loin de toutes surfaces chaudes.
12. Fermez toutes les commandes avant de brancher ou débrancher l'aspirateur.
13. Toujours mettre l'interrupteur de l'appareil à la position ARRÊT avant de brancher ou débrancher la brosse à moteur.
14. Rangez votre appareil avec le cordon électrique enroulé de façon sécuritaire autour des deux supports - tel qu'indiqué dans les directives de rangement.

CONNEXIONS DE TUYAU:

1. **NE PAS** l'utiliser si le débit d'air est restreint. Si les conduits d'air, le tuyau ou les accessoires sont obstrués, éteignez l'aspirateur. Retirez toutes les obstructions avant de redémarrer l'appareil.
2. Tenez l'extrémité du tuyau et les ouvertures des accessoires éloignés de votre visage et votre corps.
3. Tenez les outils de nettoyage et les ouvertures de succion du tuyau éloignés des cheveux, du visage, des doigts, des pieds nus ou des vêtements amples.
4. Utiliser seulement les accessoires recommandés par le fabricant.

UTILISATION GÉNÉRALE:

1. Utilisez seulement de la façon indiquée dans ce manuel.
2. **NE PAS** insérer d'objets dans les ouvertures. **NE PAS** utiliser si des ouvertures sont bouchées; assurez-vous qu'il n'y a pas de poussière, charpie, cheveux et toute autre chose pouvant réduire le débit d'air.
3. Veuillez garder votre zone de travail éclairée.
4. L'aspirateur doit toujours être en mouvement sur le tapis afin d'éviter d'endommager les fibres de celui-ci.
5. **NE PAS** mettre l'aspirateur sur des surfaces instables comme des chaises ou des tables.
6. **NE** laissez **PAS** les enfants utiliser cet appareil ou l'utiliser comme un jouet. Une attention particulière est nécessaire si utilisé par ou près d'un enfant.
7. **NE PAS** utiliser l'aspirateur si celui-ci a été échappé, endommagé, laissé à l'extérieur ou s'il est tombé dans l'eau. Retournez-la à SharkNinja Operating LLC pour vérification, réparation ou ajustement.
8. **NE PAS** utiliser si le récipient à poussière et/ou les filtres ne sont pas en place.

RÉCIPIENT À POUSSIÈRE/FILTRES/ ACCESSOIRES:

Avant de mettre en marche l'aspirateur:

1. Assurez-vous que tous les filtres soient complètement secs après le nettoyage routinier.

2. Après avoir effectué l'inspection de routine, assurez-vous que le récipient à poussière et tous les filtres sont bien en place.
3. Assurez-vous que les accessoires sont entièrement dégagés.
4. Utilisez seulement les filtres et accessoires fournis par SharkNinja Operating LLC. [À défaut de quoi, la garantie sera nulle.]

NETTOYAGE GÉNÉRAL:

1. **NE PAS** ramasser de gros objets.
2. **NE PAS** ramasser d'objets lourds ou pointus comme du verre, des clous, vis ou de la monnaie; cela pourrait endommager l'aspirateur.
3. **NE PAS** ramasser d'objets chauds, fumants ou brûlants comme des cendres chaudes, bouts de cigarettes ou allumettes.
4. **N'UTILISEZ PAS** l'aspirateur pour ramasser de la poussière de cloison sèche.
4. **NE PAS** ramasser de matériaux inflammables ou combustibles comme du liquide d'allumage, de l'essence, du kérosène ni utiliser l'aspirateur en présence de tels matériaux.
5. **NE PAS** aspirer de solutions toxiques comme de l'eau de javel, ammoniac ou nettoyeur de tuyaux d'écoulement.
6. **NE PAS** utiliser dans des endroits clos où se trouvent des vapeurs de peinture, diluants à peinture, substances antimites, poussières inflammables ou près de tout autre matériel explosif ou toxique.
7. **NE PAS** ramasser de liquide.
8. **NE PAS** immerger l'aspirateur dans l'eau ou tout autre liquide.
9. **NE PAS** utiliser à l'extérieur ou sur des surfaces humides, utilisez uniquement sur des surfaces sèches.
10. Soyez extrêmement prudent lorsque vous nettoyez les escaliers.

CONSERVEZ CES DIRECTIVES

Ce manuel couvre le numéro de modèles:

NV351C

NV354C

SPÉCIFICATIONS TECHNIQUES

Voltage: 120V., 60Hz.

Watts: 1200 watts

Ampères: 10 ampères

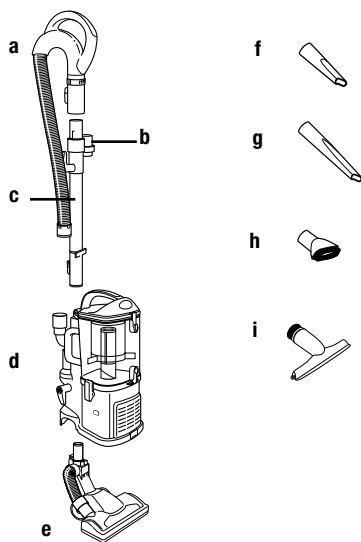

Table des matières

Merci d'avoir
fait l'achat de
l'aspirateur
Shark^{MD}
Navigator^{MD}
Lift-Away^{MC}.

La mise en marche	22
Mode 1: Aspirateur vertical	24
Mode 2: Chariot amovible	26
Nettoyage sur surface élevée	27
Avec embout de plancher	27
Entreposage	28
Entretien	28
Vider le récipient à poussière	29
Nettoyage des filtres pré-moteur	29
Nettoyage du filtre post-moteur HEPA	30
Nettoyage de la brosse motorisée pour plancher	30
Rechercher les obstructions	31
Pièces de remplacement	32
Guide de dépannage	33
Garantie	35

La mise en marche



PRIORITÉ AUX PRIORITÉS, VOUS DEVEZ SAVOIR CE QUE CONTIENT LA BOÎTE QUE VOUS VENEZ TOUT JUSTE D'OUVRIR:

- a** Poignée avec tuyau extensible
- b** Support pour accessoires
- c** Tube de rallonge
- d** Chariot amovible
- e** Embout de brosse à planchers motorisée
- f** Suceur plat de 14 cm (NV351C)
- g** Suceur plat de 28 cm (NV354C)
- h** Brosse à épousseter
- i** Accessoire pour mobilier rembourré et poils d'animaux

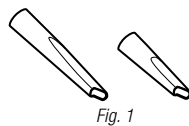

Fig. 1



Fig. 2



Fig. 3



Fig. 4

ACCESSOIRES:

ACCESSOIRE POUR FENTES

Nettoyez en profondeur les endroits étroits et entre les coussins, sous les radiateurs et les plinthes ainsi que dans les fentes et les coins difficiles à atteindre. **(Fig. 1)**

BROSSE À ÉPOUSSETER

Époussetez les étagères, abat-jours, stores, livres, le mobilier et tout autre article capitonné. **(Fig. 2)**

SUPPORT POUR ACCESSOIRES

Conçu pour maintenir le suceur plat et la brosse à poussière. Pour un accès rapide aux outils lorsque vous passez l'aspirateur et que vous nettoyez autour de la maison. **(Fig. 3)**

ACCESSOIRE POUR MOBILIER REMBOURRÉ ET POILS D'ANIMAUX

Pour déloger les poils d'animaux et la poussière des rideaux, ainsi que du mobilier et des tissus délicats. **(Fig. 4)**

Votre nouvel aspirateur Shark^{MD} Navigator^{MD} Lift-Away^{MC} peut être aisément configuré pour différents modes pour tous les types de nettoyage: aspirateur vertical et chariot amovible – offrant tous les deux une puissance d'aspiration constante.

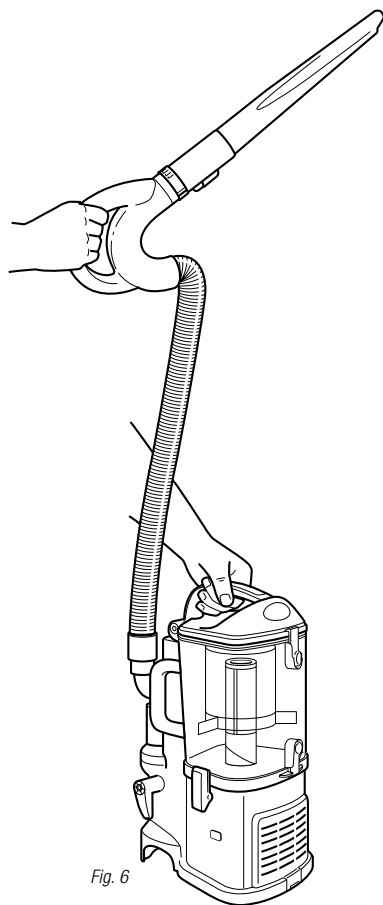
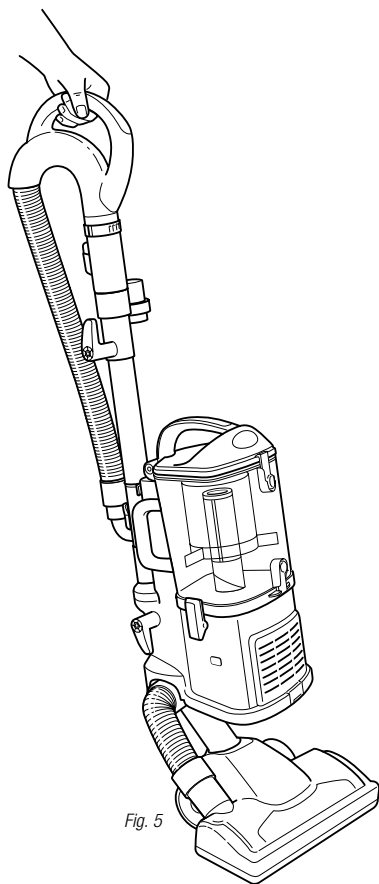

MODES:

1 ASPIRATEUR VERTICAL

Aspiration verticale – planchers et tapis. **(Fig. 5)**

2 CHARIOT AMOVIBLE

Emmenez le chariot amovible avec vous dans toute la maison pour nettoyer tous les endroits difficiles à atteindre. **(Fig. 6)**

Mode 1: Aspirateur vertical

⚠ Pour réduire le risque de chocs électriques, débranchez l'aspirateur avant d'assembler, installer, retirer des accessoires ou de changer de mode.

⚠ **AVERTISSEMENT:** L'interrupteur "marche/arrêt" se trouve sur le dessus du chariot amovible. Assurez-vous toujours que l'alimentation est arrêtée (position "0") avant de brancher et de débrancher l'appareil.

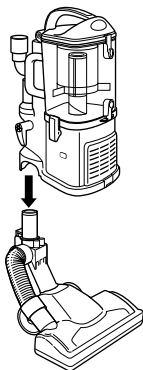

Fig. 7

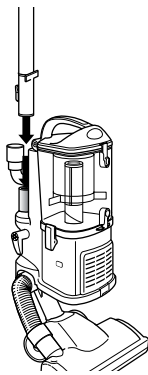

Fig. 8

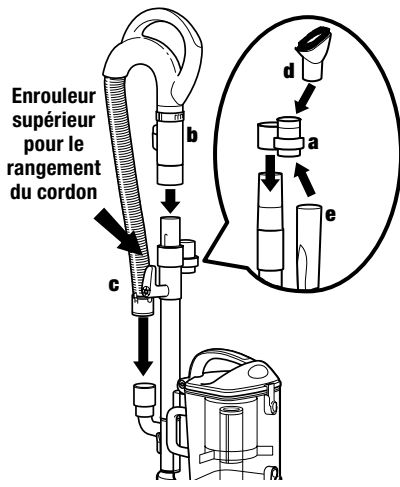
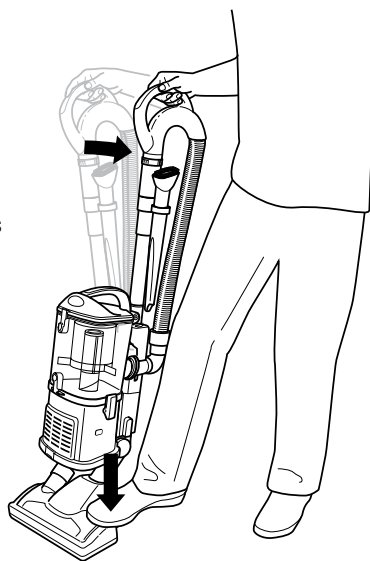
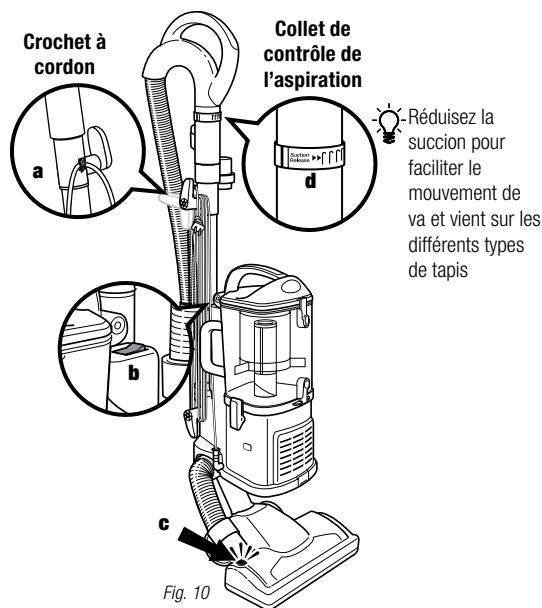

Fig. 9

POUR ASSEMBLER:

- 1 Installez l'embout de plancher sur une surface nivelée.
- 2 Alignez le tuyau de l'embout de plancher au tuyau du chariot amovible et abaissez jusqu'à ce que vous entendiez un déclic indiquant que les deux pièces sont en place. **(Fig. 7)**
Au moment d'installer la brosse motorisée, assurez-vous que le mécanisme du loquet est entièrement verrouillé en place, de manière à assurer qu'une connexion électrique a bien été faite.
- 3 Installez l'extrémité du tube de rallonge au tube se trouvant à l'arrière du chariot amovible jusqu'à ce qu'un déclic indique qu'il est en place. **(Fig. 8)**

- 4 Faites glisser le support d'accessoire **(a)** en position opposée à l'enrouleur du cordon supérieur, par-dessus le tube de rallonge. Alignez la languette avec la rainure et poussez vers le bas. **(Fig. 9)**
- 5 Poussez la poignée **(b)** sur le dessus du tube de rallonge jusqu'à ce qu'un déclic indique qu'elle est en place. **(Fig. 9)**
- 6 Insérez l'extrémité du tuyau extensible **(c)** dans le connecteur situé à l'arrière du chariot amovible. **(Fig. 9)**
- 7 Rangez la brosse à épousseter **(d)** et le suceur **(e)** sur les montures sur le support d'accessoire. **(Fig. 9)**



POUR L'UTILISER:

- 1 Faites tourner le dispositif de dégagement pour libérer rapidement le cordon électrique.
- 2 Fixez le cordon à son crochet (a). (Fig. 10)

|| = Rouleau de la
brosse en MARCHÉ

| = Planchers

○ = ARRÊT



- 3 Mettez l'interrupteur marche/arrêt (b) en position "I" pour passer l'aspirateur sur les planchers (aspiration directe seulement) ou en position "II" pour mettre en marche la brosse motorisée (pour les tapis et les carpettes). (Fig. 9)

⚠ IMPORTANT: La lampe témoin de la brosse motorisée (c) s'allumera en vert lorsque la brosse motorisée est en marche ou en rouge s'il y a un blocage. (Fig. 9) Cette caractéristique est conçue pour protéger la courroie à vie qui fait fonctionner votre brosse motorisée. Se référer à Rechercher les obstructions, à la page 31.

- 4 Tenez doucement l'embout à plancher contre le sol avec votre pied pendant que vous saisissez la poignée et l'inclinez vers vous. (Fig. 11)

REMARQUE: La brosse rotative de la brosse motorisée pour plancher ne tournera pas tant que l'embout ne reposera pas à plat contre le sol et la poignée inclinée vers l'arrière.

- 5 **À cause de l'énorme force de succion de cet aspirateur, il peut être nécessaire de temps à autre d'ajuster le contrôle de l'aspiration (d) sur la poignée. (Fig. 10) Si l'aspirateur semble difficile à pousser ou à tirer ou s'il soulève les carpettes, ajustez le contrôle de l'aspiration en faisant tourner le collet de 90° dans le sens opposé à celui des aiguilles d'une montre, pour ouvrir la soupape. Faites tourner le collet dans le sens des aiguilles d'une montre pour fermer la soupape si vous avez besoin d'une succion plus forte, ou pour balayer les planchers.**
- 6 Videz le récipient à poussière après avoir passé l'aspirateur et souvent pendant l'utilisation s'il semble plein. (Voir la section "Entretien" pour les directives.)
- 7 Lorsque vous avez terminé, éteignez l'aspirateur.

Mode 2: Chariot amovible

💡-Vous pouvez transporter votre aspirateur dans les deux modes par la poignée de transport sur le dessus du récipient à poussière.

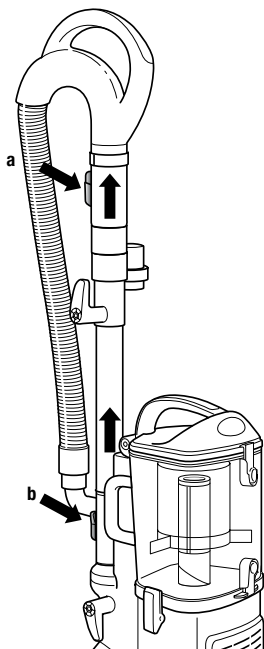

Fig. 12

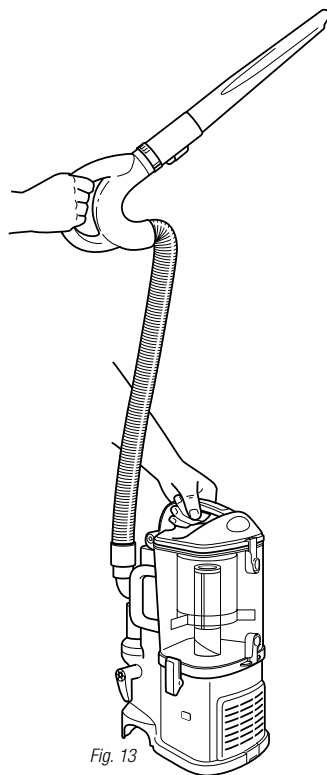

Fig. 13

DÉTACHEZ LE CHARIOT AMOVIBLE POUR UN NETTOYAGE PORTABLE

- 1 Détachez le chariot amovible de l'embout pour plancher. (Voir à la page 24, Fig. 7)
- 2 Appuyez sur le bouton de dégagement de la poignée (a) et tirez la poignée vers le haut ou appuyez sur le bouton de dégagement du tube de rallonge (b) et tirez le tube de rallonge vers le haut. (Fig. 12)

- 3 Installez l'accessoire désiré à l'extrémité du tube de rallonge ou de la poignée.
- 4 Mettez l'interrupteur marche/arrêt en position "I" pour mettre l'aspirateur en marche pour le nettoyage des surfaces élevées et tenez la poignée dans une main pendant que vous transportez le chariot amovible de l'autre main. (Fig. 13)

Nettoyage sur surface élevée

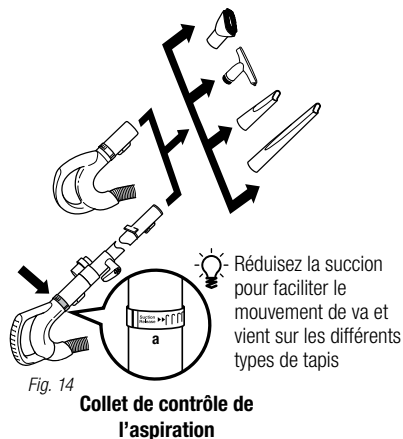

NETTOYEZ LES SURFACES ÉLEVÉES EN MODE ASPIRATEUR VERTICAL OU CHARIOT AMOVIBLE

- 1 Appuyez sur le bouton de dégagement de la poignée et tirez la poignée vers le haut ou appuyez sur le bouton de dégagement du tube de rallonge et tirez le tube de rallonge vers le haut.
- 2 Installez l'accessoire désiré à l'extrémité du tube de rallonge ou de la poignée. (Fig. 14)
- 3 **Votre aspirateur a une puissance d'aspiration immense. Ajustez le niveau d'aspiration avec la sortie d'aspiration située sur la poignée. Ouvrez la vanne (a) en tournant le collet en sens inverse des aiguilles d'une montre à 90° pour une aspiration basse lorsque vous effectuez des travaux légers, tels que draperies et surfaces délicates. (Fig. 14)**
- 4 Mettez l'interrupteur marche/arrêt en position "I" pour mettre l'aspirateur en marche ou pour le nettoyage des surfaces élevées.

⚠ IMPORTANT: Assurez-vous que l'aspirateur est en position verticale. Ne pas utiliser la position "II" pour le nettoyage des surfaces élevée en mode aspirateur vertical, car cela démarrera la brosse de plancher motorisée. La brosse rotative peut endommager votre plancher si elle est en marche pendant une longue période sur la même zone.

Avec embouts de plancher

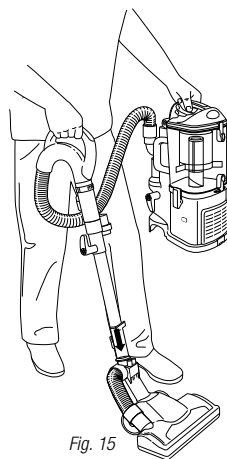

NETTOYER LE PLANCHER EN MODE CHARIOT AMOVIBLE

- 1 Appuyez sur le bouton de dégagement du tube de rallonge et tirez le tube de rallonge vers le haut.
- 2 Fixez l'un ou l'autre des embouts pour plancher à l'extrémité du tube d'extension. (Fig. 15)
- 3 Mettez l'interrupteur marche/arrêt en position "I" pour mettre le moteur de succion en marche.

REMARQUE: La brosse rotative ne tournera pas en mode chariot amovible.

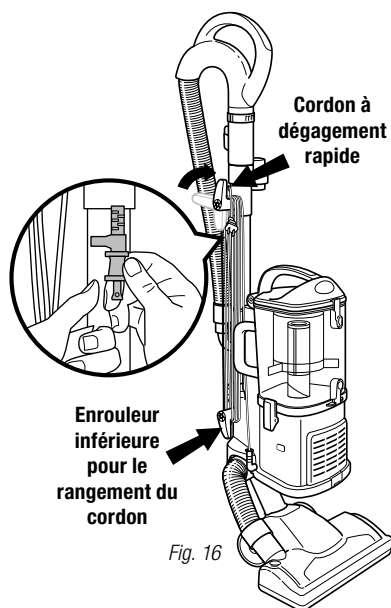

Fig. 16

RANGEZ VOTRE ASPIRATEUR DANS UN ENDROIT SÉCURITAIRE

- 1 Remettez votre aspirateur en mode aspirateur vertical.
- 2 Faites tourner le dispositif du cordon à dégagement rapide supérieur à sa position verticale et enroulez le cordon d'alimentation sans serrer autour de deux attaches. Agrafez la prise sur le cordon pour la fixer. (Fig. 16)
- 3 Rangez la brosse à épousseter et le suceur plat sur les montures sur le support d'accessoires.
- 4 Rangez votre aspirateur de façon sécuritaire dans un endroit frais et sec où il ne comportera pas un danger, ne sera pas endommagé et ne pourra pas endommager quoi que ce soit.

REMARQUE: Videz le récipient à poussière après le nettoyage et avant le rangement. (Voir la section "Entretien" pour les directives.)

- ⚠ Pour réduire le risque de chocs électriques, débranchez l'aspirateur avant d'effectuer tout nettoyage, entretien ou vérification de dépannage.
- ⚠ Réassemblez toutes les pièces de manière sécuritaire avant de faire fonctionner l'aspirateur.
- ⚠ **NE PAS** faire fonctionner l'aspirateur sans que le filtre pré-moteur et le filtre du récipient à poussière ne soient en place.
- ⚠ **NE PAS** faire fonctionner l'aspirateur avec des filtres MOUILLÉS.
- ⚠ **IMPORTANT:** Assurez-vous que tous les filtres sont complètement secs avant de les réinstaller dans l'aspirateur.
- ⚠ **AVERTISSEMENT:** Ne jamais insérer d'objets pointus dans toute ouverture dans le but de dégager une obstruction.
- ⚠ **IMPORTANT:** Tout dommage causé alors que vous nettoyez ou tentez de nettoyer une obstruction, n'est pas couvert par la garantie limitée de votre produit.

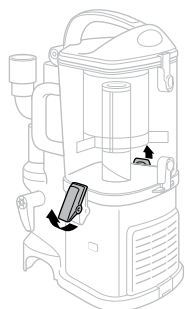

Fig. 17

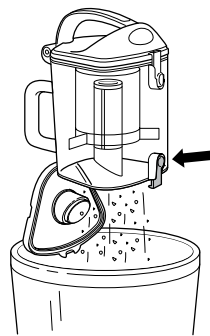

Fig. 18

COMPOSANTE	PROGRAMME D'ENTRETIEN
1 Récipient à poussière	Videz à chaque fois que vous utilisez l'aspirateur.
2 Filtre en mousse pré-moteur	Rincez et séchez à l'air tous les 3 mois lors d'utilisation normale
3 Filtre en feutre pré-moteur	Rincez et séchez à l'air tous les 3 mois lors d'utilisation normale
4 Filtre de post-moteur HEPA	Rincez et séchez à l'air tous les 2 ans lors d'utilisation normale.

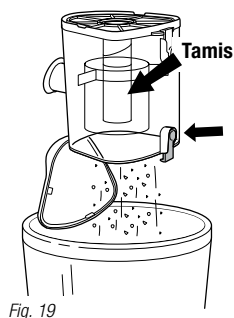

Fig. 19

VIDER LE RÉCIPENT À POUSSIÈRE

Le récipient à poussière doit être vidé à chaque fois que vous passez l'aspirateur et périodiquement pendant l'utilisation lorsqu'il semble plein.

- 1 Défaire les taquets sur les côtés du récipient à poussière en les soulevant vers le haut et l'extérieur pour retirer le récipient à poussière de la base du moteur. **(Fig. 17)**
- 2 Tenir le récipient à poussière au-dessus d'une poubelle et presser le bouton de dégagement de la porte du fond. **(Fig. 18)** Tapez doucement pour le vider. Refermez la porte en appuyant jusqu'à ce que vous entendiez un déclic.
- 3 Si nécessaire, mettre le récipient à poussière à l'envers au-dessus de la poubelle et presser le bouton de dégagement de la porte supérieure. **(Fig. 19)** Tapez doucement pour le vider.

⚠ Des débris peuvent rester coincés dans le filtre du récipient à poussière. Utilisez un chiffon sec ou un essuie-tout pour retirer les débris. Refermez la porte en appuyant jusqu'à ce que vous entendiez un déclic.

- 4 Remettre le récipient à poussière en place par-dessus la base du moteur. Raccrocher les taquets sur les languettes situées sur les côtés du récipient à poussière et presser vers le bas pour les verrouiller.

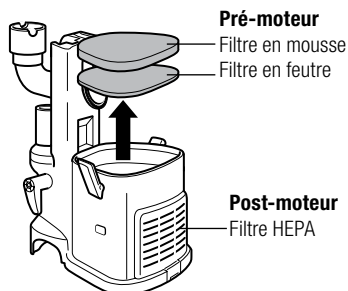

Fig. 20

NETTOYAGE DES FILTRES PRÉ-MOTEUR

- 1 Retirez le récipient à poussière.
- 2 Retirez les 2 filtres du dessus de la base du moteur. **(Fig. 20)**
- 3 Rincez les soigneusement filtres dans de l'eau tiède jusqu'à ce que l'eau soit claire.

⚠ NE PAS mettre le filtre dans la machine à laver ou le lave-vaisselle.

REMARQUE: Il y aura décoloration du matériel utilisé dans le filtre avec le temps. Ceci est tout à fait NORMAL et n'affectera pas la performance du filtre.

- 4 Éliminez le surplus d'eau et laissez sécher à l'air pendant au moins 24 heures avant de remettre en place. Ne pas utiliser un séchoir à cheveux ou toute autre méthode d'air chaud pour sécher.
- 5 Placez d'abord le filtre en feutre, ensuite le filtre en mousse.
- 6 Remettre le récipient à poussière en place.

Entretien (suite)

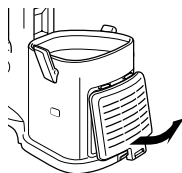

Fig. 21

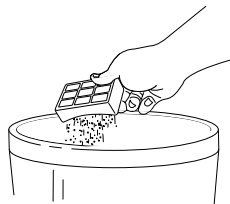

Fig. 22

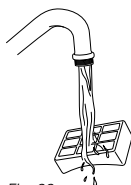

Fig. 23

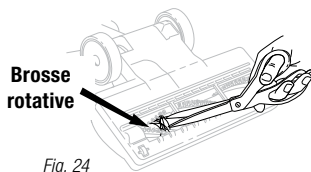

Fig. 24

NETTOYAGE DU FILTRE POST-MOTEUR HEPA

- 1 Retirez le couvercle du filtre à l'avant de l'aspirateur en tirant l'onglet vers le haut et en retirant le couvercle de l'aspirateur. (Fig. 21)
- 2 Retirez le filtre HEPA en le tirant vers le haut.
- 3 Retournez le filtre côté souillé vers le bas et secouez-le vigoureusement au-dessus d'une corbeille afin de retirer toute poussière. (Fig. 22)
- 4 Lavez le filtre à l'eau courante tiède, le côté souillé vers le bas, jusqu'à ce que l'eau soit claire. (Fig. 23)

⚠ NE PAS mettre le filtre dans la machine à laver ou le lave-vaisselle.

REMARQUE: Il y aura décoloration du matériel utilisé dans le filtre avec le temps. Ceci est tout à fait NORMAL et n'affectera pas la performance du filtre.

- 5 Laissez sécher le filtre à l'air libre pendant 24 heures. N'utilisez pas de séchoir à cheveux ou tout autre appareil à air chaud pour le sécher.
- 6 Lorsque le filtre HEPA est sec, réinstallez-le dans l'aspirateur.
- 7 Remettez le couvercle en insérant les deux onglets dans les trous situés sur le dessus et ensuite abaissez-le jusqu'à ce qu'il s'enclenche en place.

NETTOYAGE DE LA BROsse MOTORISÉE POUR PLANCHERS

Lorsque votre brosse de plancher motorisée a besoin d'être nettoyée ou si elle se bloque sur un objet, elle s'éteindra automatiquement pour empêcher que votre courroie à vie ne soit endommagée. Le témoin indicateur s'allumera en rouge, pour vous avertir d'éteindre l'aspirateur et de dégager immédiatement le blocage. Le témoin lumineux se réinitialisera une fois que le blocage sera dégagé et qu'un cycle d'alimentation marche/arrêt aura été complété, ou une fois que l'aspirateur sera verrouillé en position verticale.

- 1 Détachez la brosse motorisée du chariot amovible.
- 2 Inspectez l'ouverture qui se trouve en-dessous et la brosse rotative. Si une accumulation de débris est présente, la retirer. À l'aide de ciseaux, coupez soigneusement tous fils enroulés autour de la brosse rotative. Évitez d'endommager ou de couper les soies. (Fig. 24)

Assurez-vous que vous travaillez dans un endroit bien éclairé et utilisez une lampe de poche pour mieux trouver les obstructions.

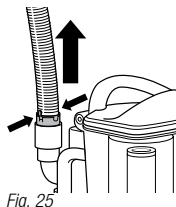
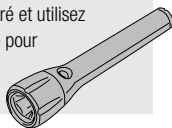

Fig. 25

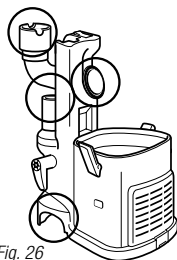

Fig. 26

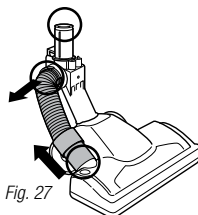

Fig. 27

RECHERCHER LES OBSTRUCTIONS

Les obstructions peuvent provoquer la surchauffe de votre aspirateur et l'éteindre. Pour empêcher que cela ne se produise, inspectez les zones d'obstruction possibles après une un nettoyage plus important ou si vous détectez une perte de succion ou une mauvaise performance de nettoyage.

1 Récipient à poussière.

Le récipient à poussière peut être plein. Videz le récipient à poussière.

2 Filtres pré-moteur et post-moteur

Les filtres pré-moteur doivent être lavés à tous les 3 mois pour une performance optimale. Les filtres post-moteur doivent être lavés à tous les 12 mois. Assurez-vous que tous les filtres sont propres.

3 Accessoires

- Vérifiez les ouvertures d'admission:
 - Tube de rallonge
 - Brosse à épousseter
 - Suceur plat
 - Accessoire pour mobilier rembourré et poils d'animaux

4 Tuyau et branchements à l'aspirateur

- Détachez le tuyau extensible de l'arrière du chariot amovible en pressant ensemble les languettes et en tirant vers le haut. **(Fig. 25)** Raidissez le tuyau et regardez à l'intérieur pour voir s'il s'y trouve des obstructions.
- Retirez le récipient à poussière et le tube de rallonge, et séparez le récipient amovible de la brosse à plancher motorisée. Regardez dans les 4 ouvertures pour voir s'il s'y trouve des obstructions. **(Fig. 26)**

5 Brosse à plancher motorisée

- Détachez le tuyau de la brosse à ensemble les languettes et en retirant, et en-dessous en retirant le connecteur. Inspectez l'intérieur des 3 ouvertures. **(Fig. 27)**

Pièces de remplacement

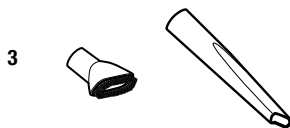

PIÈCES	N° DE PIÈCE
1 Ensemble de filtres pré-moteur	XFF350
2 Filtre de post moteur HEPA	XHF350
3 Brosse à épousseter et Suceur plat	112FFJ
4 Accessoire pour mobilier rembourré et poils d'animaux	191FLIN350

Pour commander des pièces ou accessoires supplémentaires, visitez le www.sharkclean.com ou téléphonez au 1-800-798-7398.

PROBLÈME	CAUSES ET SOLUTIONS POSSIBLES
<p>L'aspirateur ne nettoie pas.</p>	<p>Vérifiez les filtres pour voir s'ils ont besoin d'être nettoyés. Suivez les instructions pour savoir comment rincer et sécher les filtres avant de les remettre à leur place dans l'aspirateur. (Voir la section "Entretien" pour les directives.)</p> <p>Le récipient à poussière peut être plein; videz-le.</p> <p>Vérifiez s'il y a des obstructions dans le tuyau ou les raccords; dégagez les obstructions si nécessaire.</p> <p>Si le récipient à poussière est vide et que les ouvertures d'admission des accessoires sont dégagées, cherchez d'autres obstructions. (Voir la section "Rechercher les obstructions" pour les directives.)</p>
<p>L'aspirateur soulève les carpettes (carpettes légères, mobiles).</p>	<p>La succion est forte. Faites attention lorsque vous nettoyez les carpettes de type peluche ou les carpettes à rebord délicat. Ouvrir le contrôle d'aspiration situé sur la poignée pour diminuer la force de succion.</p>
<p>Le débit d'air est restreint. Aucune succion ou succion légère.</p>	<p>Vérifiez les filtres pour voir s'ils ont besoin d'être nettoyés. Suivez les instructions pour savoir comment rincer et sécher les filtres avant de les remettre à leur place dans l'aspirateur. (Voir la section "Entretien" pour les directives.)</p> <p>Le récipient à poussière peut être plein; videz-le.</p> <p>Vérifiez s'il y a des obstructions dans le tuyau, les embouts et les accessoires; dégagez les obstructions si nécessaire.</p> <p>Fermer le contrôle d'aspiration situé sur la poignée pour augmenter la force de succion.</p> <p>Si le récipient à poussière est vide et que les ouvertures d'admission des accessoires sont dégagées, cherchez d'autres obstructions. (Voir la section "Rechercher les obstructions" pour les directives.)</p>
<p>La brosse à plancher motorisée vient de se bloquer ou s'est éteinte.</p>	<p>Éteignez et débranchez immédiatement l'aspirateur, désinstallez l'embout et dégagez le blocage avant de réinstaller l'embout et de remettre l'aspirateur en marche. (Voir la section "Rechercher les obstructions" pour les directives.)</p>
<p>L'aspirateur s'éteint de lui-même.</p>	<p>Cet appareil est doté d'un thermostat de protection du moteur. Si pour une raison votre aspirateur surchauffait, le thermostat éteindrait automatiquement l'appareil. Si cela se produit, suivez les étapes suivantes pour redémarrer le thermostat du moteur:</p> <ol style="list-style-type: none"> 1. Mettez l'interrupteur Marche/Arrêt en position "0" (arrêt). 2. Débranchez l'aspirateur. 3. Videz le récipient à poussière et nettoyez les filtres. (Voir la section "Entretien" pour les directives.) 4. Vérifiez s'il y a des obstructions dans le tuyau, les accessoires et les ouvertures d'admission. (Voir la section "Rechercher les obstructions" pour les directives.) 5. Laissez refroidir l'appareil pendant au moins 45 minutes. 6. Branchez l'aspirateur. 7. Mettez l'interrupteur Marche/Arrêt en position "1" (marche) pour redémarrer l'aspirateur. <p>Remarque: Si l'aspirateur ne démarre toujours pas, contactez le service à la clientèle au: 1-800-798-7398.</p>

Pour acheter des pièces de rechange, veuillez visiter notre site Web: www.sharkclean.com ou contactez le service à la clientèle: 1-800-798-7398.

FIVE-YEAR (5) LIMITED WARRANTY

SharkNinja Operating LLC warrants this product to be free from material defects and workmanship for a period of five (5) years from the date of purchase when utilized for normal household use, subject to the following conditions, exclusions and exceptions.

The liability of **SharkNinja Operating LLC** is limited solely to the cost of the repair or replacement of the unit at our option. This Limited Warranty does not cover normal wear of parts and does not apply to any unit that has been tampered with or used for commercial purposes. This Limited Warranty does not cover damage caused by misuse, abuse, negligent handling or damage due to faulty packaging or mishandling in transit. This Limited Warranty does not cover damage or defects caused by or resulting from damages from shipping or repairs, service or alteration to the product or any of its parts, which have been performed by a repair person not authorized by **SharkNinja Operating LLC**.

If your appliance fails to operate properly while in use under normal household conditions within the warranty period, you may return the complete appliance and accessories with proof of purchase and date, freight prepaid. For customer service support, call 1-800-798-7398 or visit our website at sharkclean.com/warranty.

If the appliance is found by **SharkNinja Operating LLC** to be defective, in **SharkNinja Operating LLC's** sole discretion, we will repair or replace it free of charge. Proof of purchase date and a check made payable to **SharkNinja Operating LLC** in the amount of \$19.95 to cover the cost of return shipping and handling must be included.*

Non-durable parts including, without limitation, filters, brushes and electrical parts which normally require replacement are specifically excluded from warranty.

This Limited Warranty is extended to the original purchaser of the unit and excludes all other legal, implied and/or conventional warranties. The responsibility of **SharkNinja Operating LLC** if any, is limited to the specific obligations expressly assumed by it under the terms of this Limited Warranty. **In no event** is **SharkNinja Operating LLC** liable for incidental or consequential damages to anyone of any nature whatsoever. Some states do not permit the exclusion or limitation of incidental or consequential damages, so the above may not apply to you.

This Limited Warranty gives you specific legal rights, and you may also have other rights which vary from state to state or province to province.

***IMPORTANT: Carefully pack item to avoid damage in shipping. Be sure to include proof of purchase date and to attach a tag to item before packing including your name, complete address and phone number with a note giving purchase information, model number and what you believe is the problem with the item. We recommend you insure the package (as damage in shipping is not covered by your warranty). Mark the outside of your package "ATTENTION CUSTOMER SERVICE."**

Product Registration

Please visit www.registeryourshark.com or call **1-800-798-7398** to register your new Shark® product within ten (10) days of purchase. You will be asked to provide the store name, date of purchase and model number along with your name and address.

The registration will enable us to contact you in the unlikely event of a product safety notification. By registering you acknowledge to have read and understood the instructions for use, and warnings set forth in the accompanying instructions.

GARANTIE LIMITÉE DE CINQ (5) ANS

SharkNinja Operating LLC garantit ce produit contre toute défectuosité matérielle ou de main-d'œuvre pour une période de cinq (5) ans à compter de la date d'achat, dans le cadre d'une utilisation domestique normale, en vertu des conditions, exclusions et exceptions suivantes.

La responsabilité **SharkNinja Operating LLC** se limite au coût des réparations ou du remplacement de l'appareil, à sa discrétion. Cette garantie limitée ne couvre pas l'usure normale des pièces et ne s'applique pas aux appareils ayant été altérés ou utilisés à des fins commerciales. Cette garantie limitée ne couvre pas les dommages causés par une mauvaise utilisation, l'usage abusif, la négligence lors de la manipulation, un emballage inadéquat ou la mauvaise manipulation en transit. Cette garantie limitée ne couvre pas les dommages ou défauts causés par ou résultant du transport, des réparations, ou de l'entretien ni de l'altération du produit ou de ses pièces, effectué par un réparateur non autorisé par **SharkNinja Operating LLC**.

Si votre appareil cesse de fonctionner correctement dans le cadre d'un usage domestique normal, et ce, pendant la période de garantie, vous pouvez retourner l'appareil en entier et ses accessoires, avec une preuve de la date d'achat, port payé. Pour le Soutien à la clientèle, appelez le 1-800-798-7398 ou visitez notre site Web : www.sharkclean.com/warranty.

Si **SharkNinja Operating LLC** constate que l'appareil est défectueux, à la seule discrétion de SharkNinja Operating LLC, nous le réparerons ou le remplacerons sans frais. Vous devez inclure une preuve de la date d'achat ainsi qu'un chèque de 19,95 \$ au nom de **SharkNinja Operating LLC** pour couvrir les frais d'expédition et de manutention du retour du produit.*

Les pièces non durables, y compris, sans s'y limiter, les filtres, brosses et composants électriques exigeant normalement d'être remplacés, sont exclus de la garantie.

Cette garantie couvre l'acheteur initial du produit et exclut toute autre garantie légale, implicite ou conventionnelle. Le cas échéant, la responsabilité de **SharkNinja Operating LLC** se limite aux obligations spécifiques expressément énoncées au titre de cette garantie limitée. En **aucun cas SharkNinja Operating LLC** ne peut être tenue responsable d'incidents ou de dommages indirects à quiconque et de toute nature que ce soit. Certains états et certaines provinces n'autorisent pas l'exclusion ou la limitation de dommages accessoires ou indirects; dans ce cas, cette disposition ne s'appliquerait pas.

Cette garantie limitée vous confère des droits juridiques précis pouvant varier d'un état ou d'une province à l'autre.

***IMPORTANT : Emballez soigneusement l'appareil pour éviter tout dommage lors du transport. Veillez à inclure la preuve de la date d'achat et de fixer une étiquette à l'appareil portant votre nom, adresse complète et numéro de téléphone, ainsi qu'une note précisant les détails de l'achat, le modèle et le problème associé à l'appareil. Nous vous recommandons d'assurer votre colis (puisque les dommages lors du transport ne sont pas couverts par la garantie). Indiquez sur l'extérieur de votre colis « ATTENTION : SERVICE À LA CLIENTÈLE ».**

Enregistrement du produit

Veillez consulter le site www.registeryourshark.com ou appeler le **1-800-798-7398** pour enregistrer votre produit **Shark^{MD}** dans les dix (10) jours suivant l'achat. Vous devrez fournir le nom du magasin, la date d'achat, le numéro de modèle ainsi que votre nom et adresse.

L'enregistrement nous permettra de vous contacter en cas d'avis sur la sécurité du produit. En retournant cette carte, vous reconnaissez avoir lu et compris les instructions d'utilisation et les conseils de sécurité énoncés dans ce manuel.



SharkNinja Operating LLC
US: Needham, MA 02494
CAN: Ville St-Laurent, QC H4S 1A7
1-800-798-7398
sharkclean.com

Illustrations may differ from actual product. We are constantly striving to improve our products, therefore the specifications contained herein are subject to change without notice.

Shark and Navigator are registered trademarks of SharkNinja Operating LLC.

Lift-Away is a trademark of SharkNinja Operating LLC.

For SharkNinja U.S. Patent information visit sharkninja.com/USPatents

Les illustrations peuvent différer du produit actuel. Nous travaillons sans relâche afin d'améliorer nos produits et, de ce fait, les spécifications décrites dans ce guide sont sujettes à des changements sans préavis.

Shark et Navigator sont des marques déposées de SharkNinja Operating LLC.

Lift-Away est une marque de commerce de SharkNinja Operating LLC.

Pour des renseignements sur les brevets de SharkNinja aux É.-U., veuillez visiter sharkninja.com/USPatents